

A4用紙に等倍で印刷してください
縫い代こみの型紙です (○の中の数字が縫い代です)
仕上がり線は3つ折り等縫い合わせない箇所のみ引いてあります
※ 型紙の二次配布禁止

印刷倍率確認用
10cm

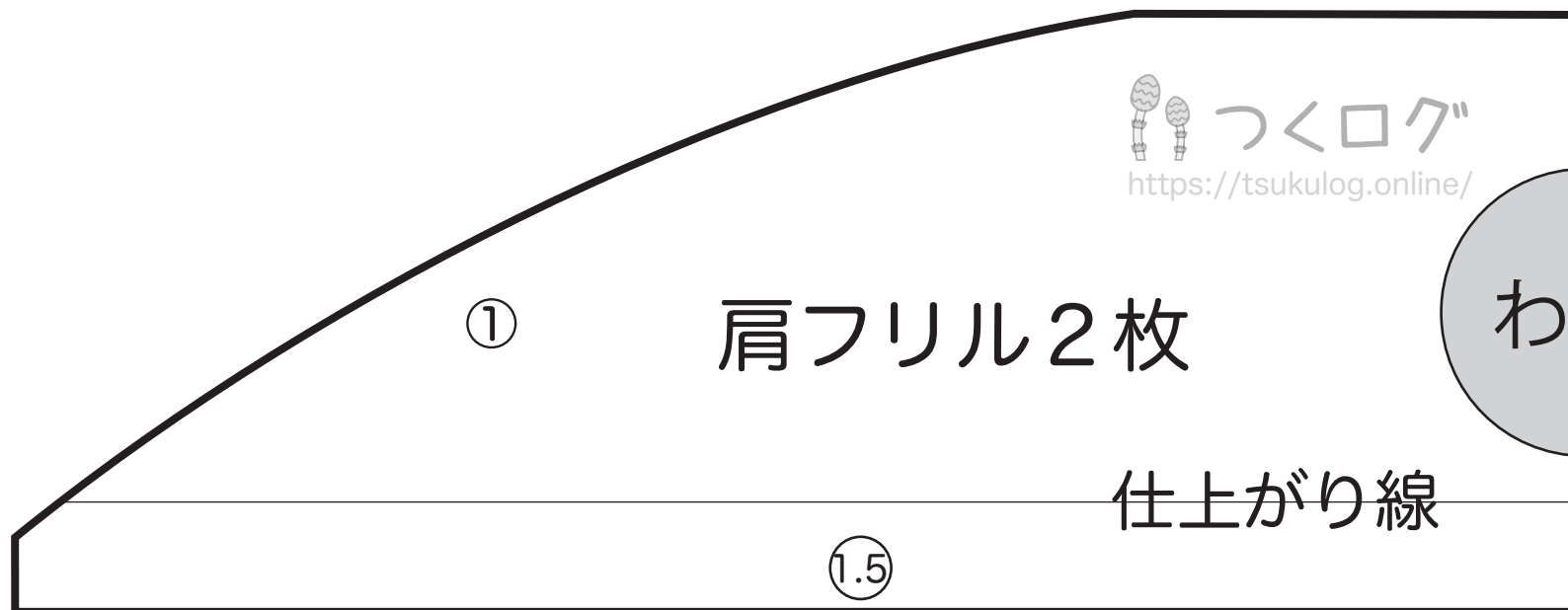

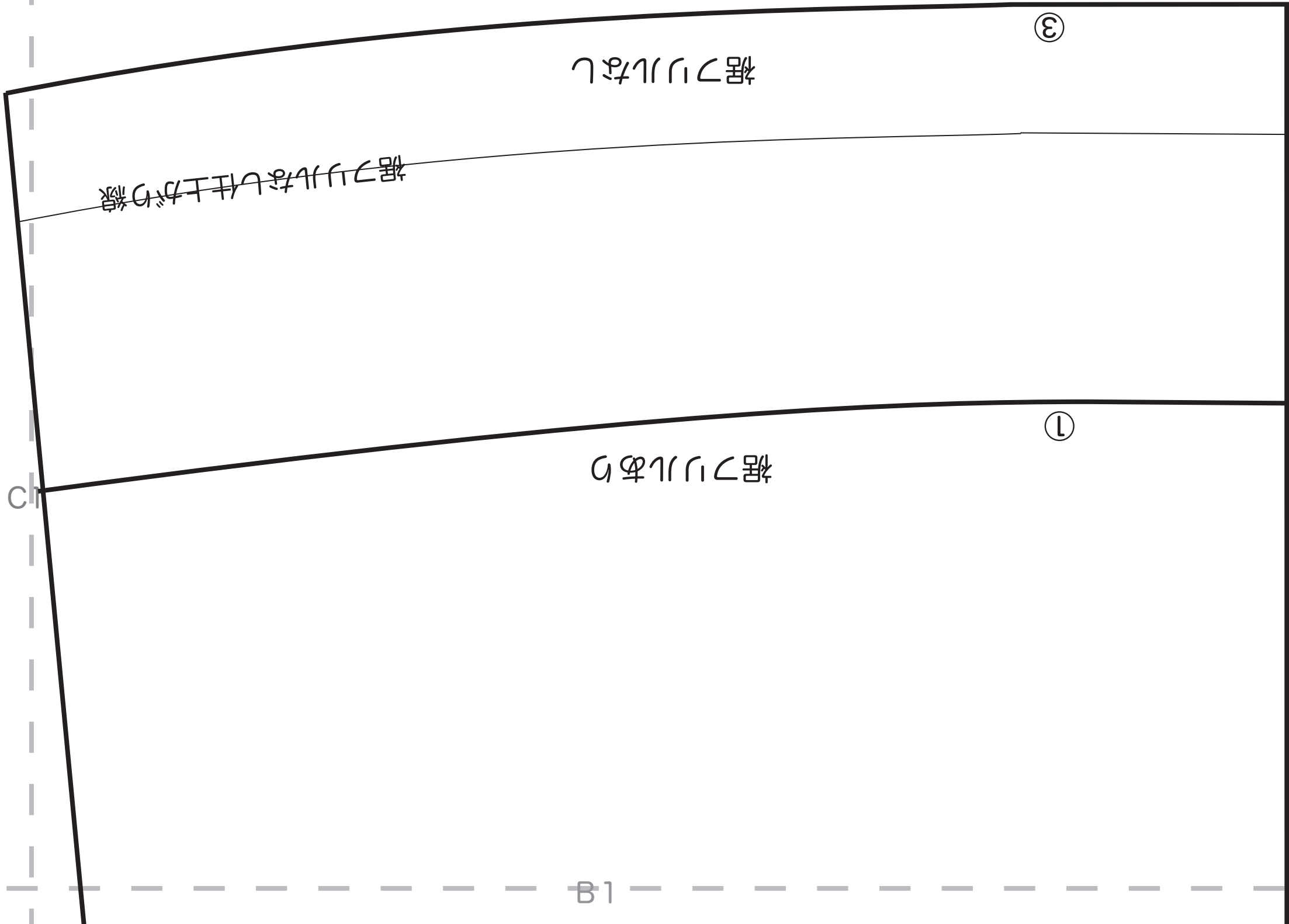

③

ㄱ ㄷ

ㄱ ㄷ
ㄱ ㄷ

①

ㄴ ㄹ

C1

B1

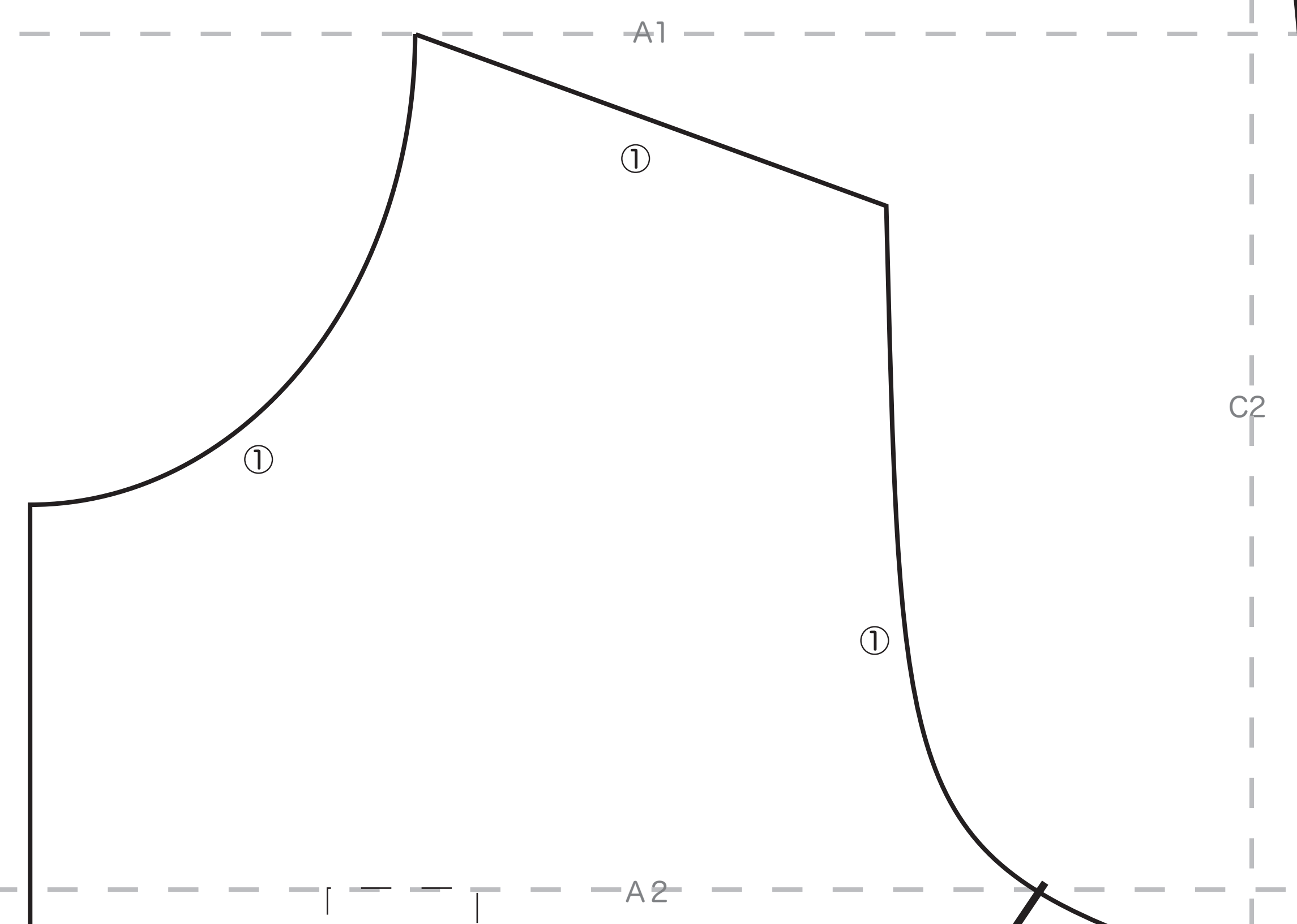

B1

120 サイブ
後身頃 1枚
ふりふりモック

①

C2

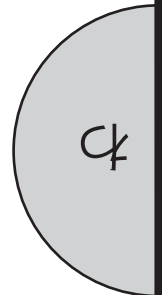

肩ツイル合印

B2

A2

肩フリル合印

名札付け位置
(参考)



ふりふりスモック

120 サイズ

前身頃 1枚

C3

ポケット付け位置

①

A3

わ

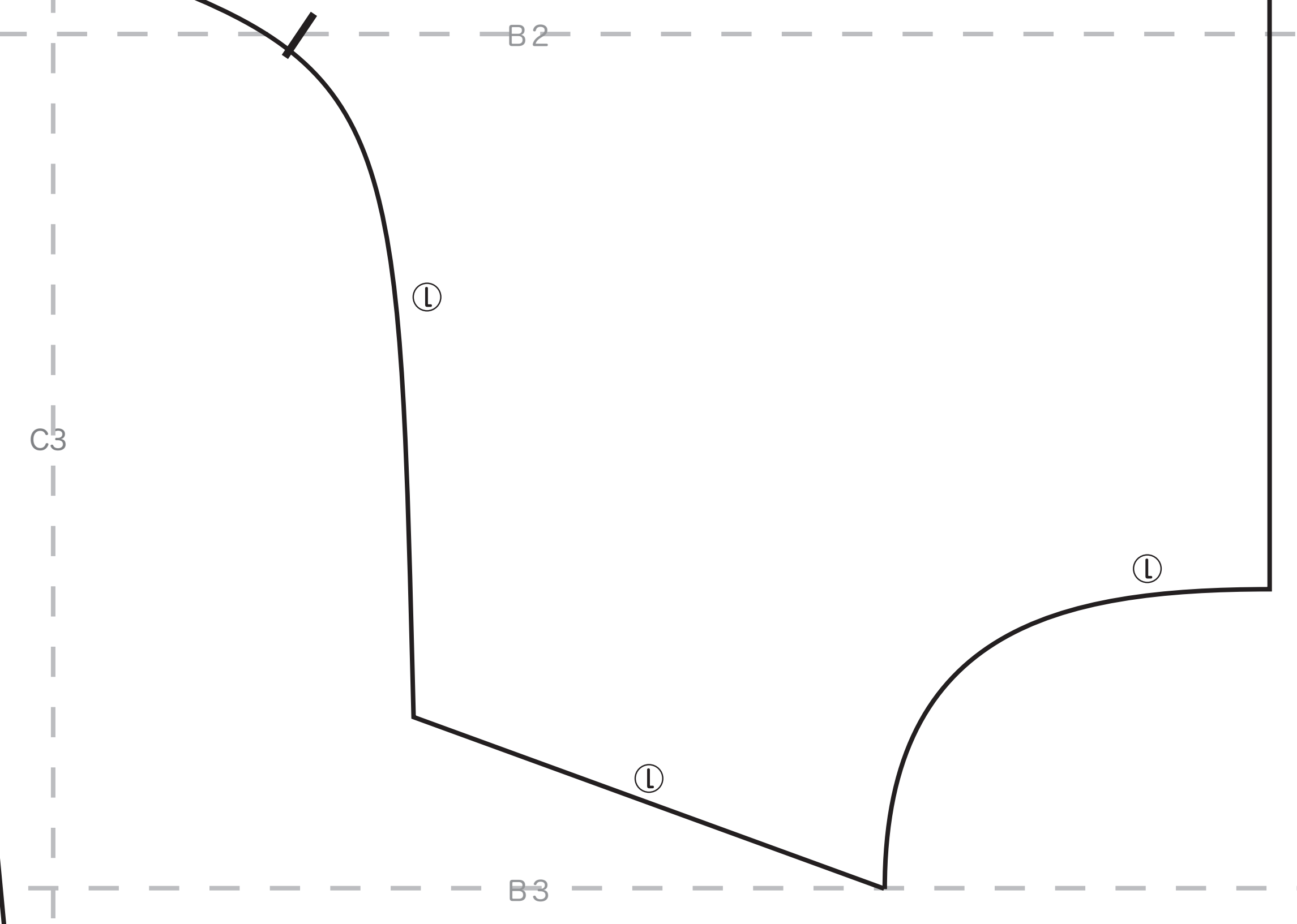

A3

裾フリルあり

①

裾フリルなし仕上がり線

裾フリルなし

③

A4

C4

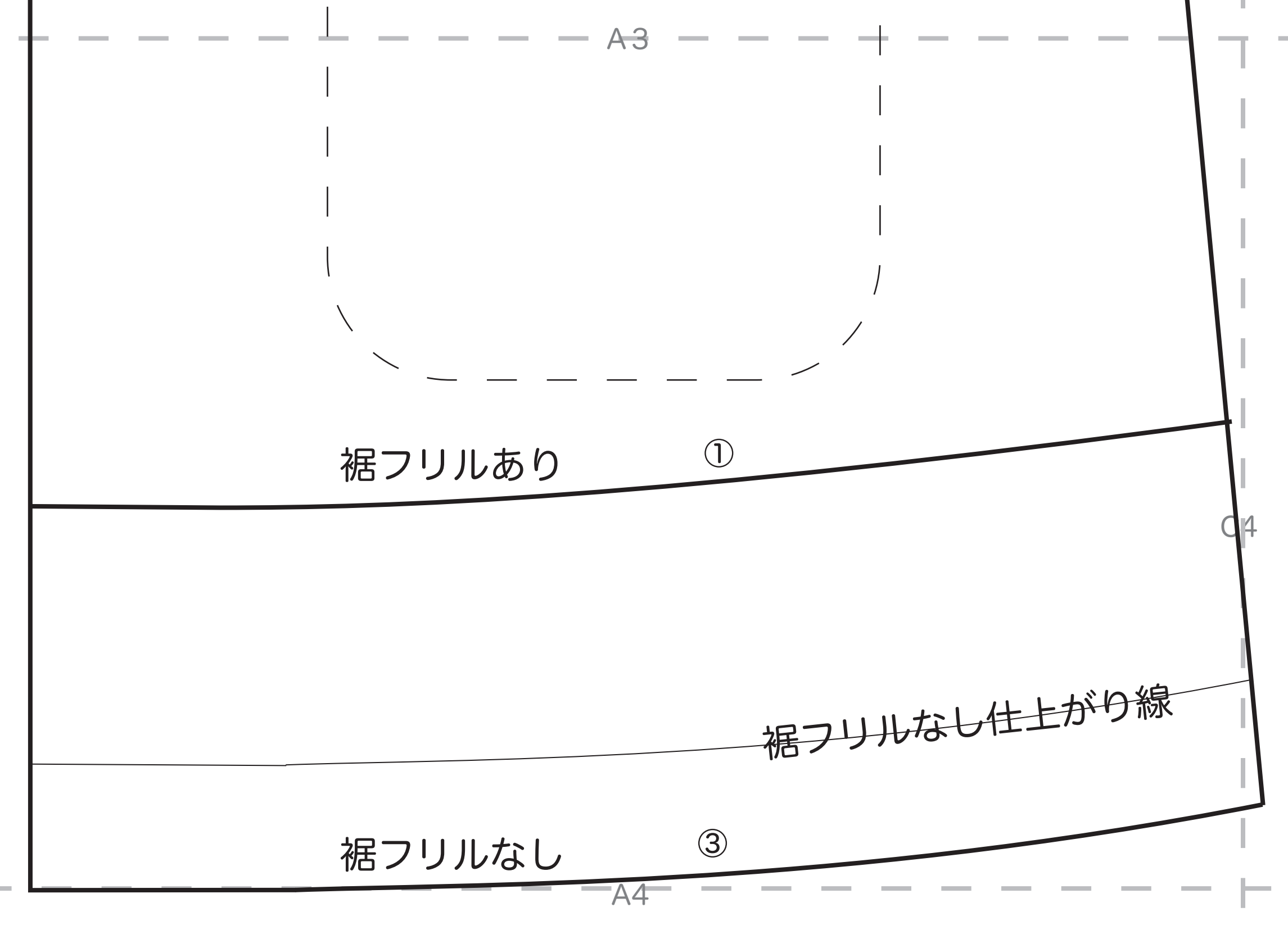

B3

③

仕上がり線

ふりふりスモック

120

ポケット 2枚

①

①



つくログ

<https://tsukulog.online/>



①

B4

C4

①

ふりふりスモック 120
裾フリル (8×90cm) 2枚
(裾フリルありの場合のみ)

①



②

A4用紙に等倍で印刷してください
 縫い代こみの型紙です (○の中の数字が縫い代です)
 仕上がり線は3つ折り等縫い合わせない箇所のみ引いてあります
 ※ 型紙の二次配布禁止

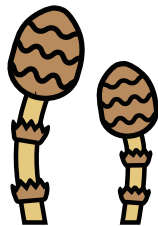

つくログ

<https://tsukulog.online/>

